



Nous tenons tout d'abord à vous remercier vivement pour la confiance que vous accordez à sarl Revonsbois et à vous féliciter pour votre achat d'un des meilleurs abris de jardin d'un point de vue qualitatif. Nous vous donnons ci-après quelques conseils et informations concernant le montage, la qualité, la garantie et l'entretien du chalet afin d'en garantir la longévité.

MONTAGE

Avant d'entamer la construction de votre chalet, il est très important de contrôler les points suivants :

Sortez tous les éléments du colis, étalez-les, groupez-les et contrôlez si les éléments livrés correspondent à la liste des pièces jointe en termes de nombre et de dimension.

Si tel n'est pas le cas, contactez immédiatement votre fournisseur !

La base de votre chalet est-elle à niveau, d'équerre et a-t-elle les bonnes dimensions ?

Si ce n'est pas le cas, vous devez apporter les corrections nécessaires avant de commencer le montage !

QUALITE DU BOIS

L'abri de jardin que vous avez choisi a été fabriqué avec du pin de qualité provenant des pays scandinaves.

Grâce au climat froid nous trouvons là le bois de conifère idéal qui rend votre chalet plus résistant que n'importe quel autre et lui assure une longévité considérablement plus importante.

Nous vous rappelons que le bois est un produit naturel avec toutes les imperfections que cela comporte.

Afin de réduire celles-ci à un minimum, nous n'utilisons que du bois de qualité de classe C répondant à la norme NEN 5466 et portant en outre le label KOMO.

Si vous avez opté pour une imprégnation en autoclave, cela signifie que certaines substances ont été ajoutées au bois sous pression. Ce traitement protège votre chalet contre toutes sortes d'insectes et de moisissures.

L'imprégnation sous pression fait gonfler le bois.

Cela peut signifier un peu plus de difficultés pour effectuer les assemblages angulaires.



sarl Revonsbois
route de mirande
32230 marciac
Tel : 05.62.08.17.86
Fax : 05.62.08.17.66
Email : info@revonsbois.com

Plancher en bois

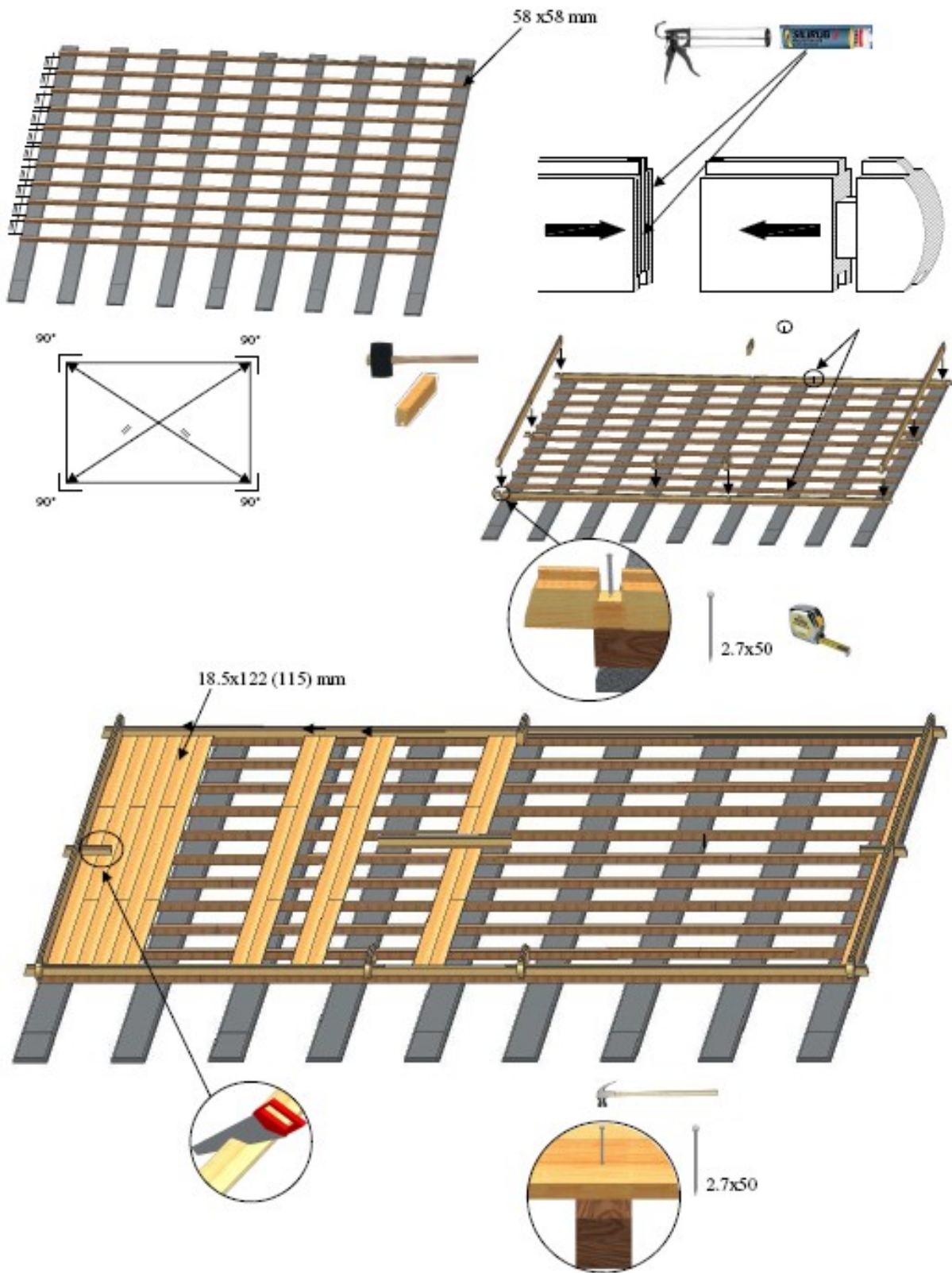

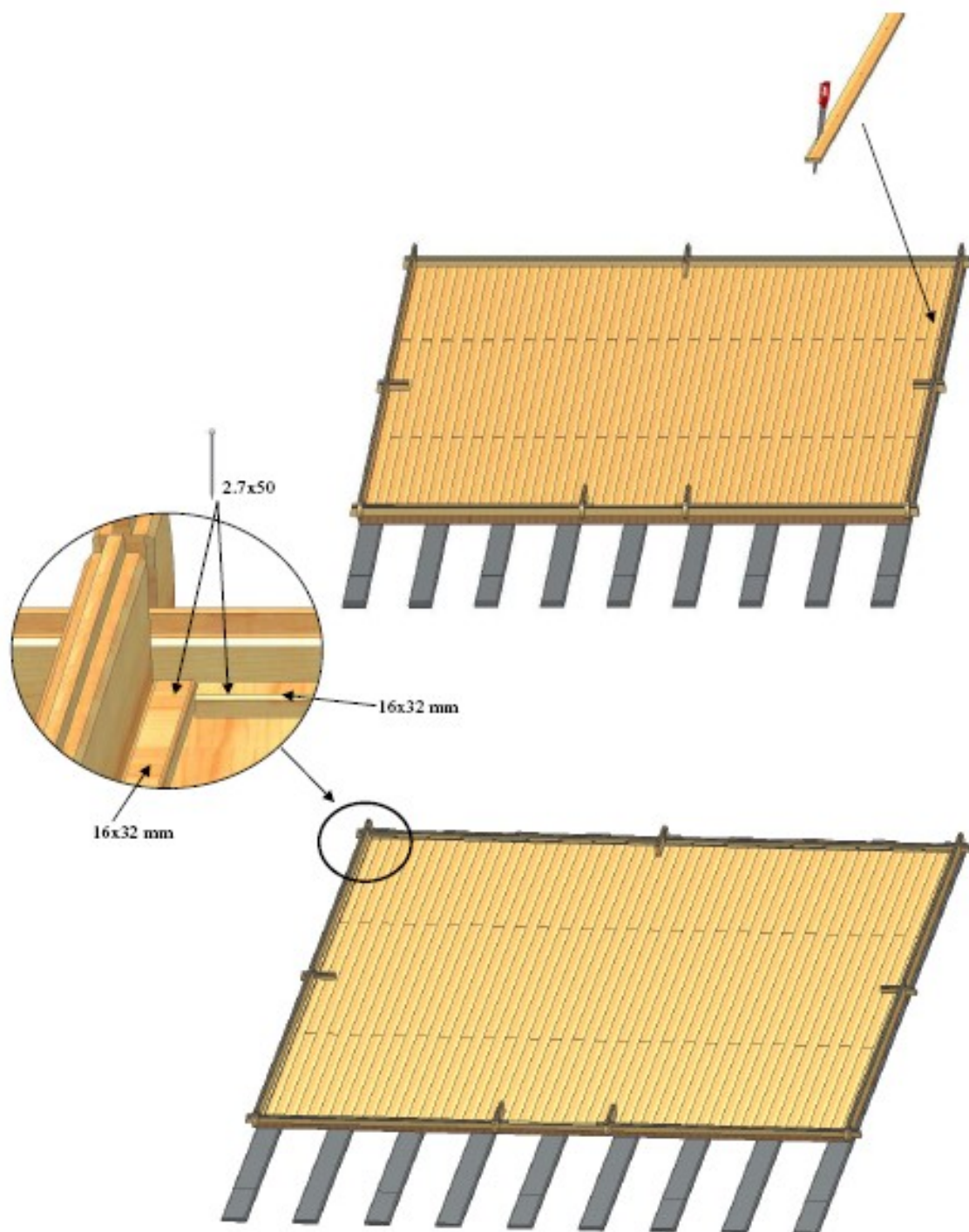

Emboitement des madriers



Exemple de plan fourni pour le montage

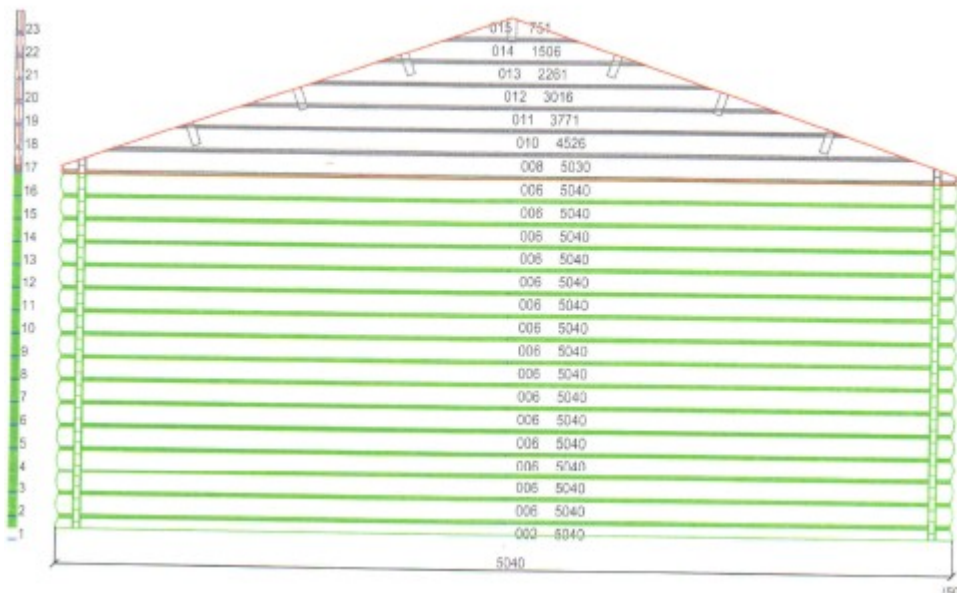
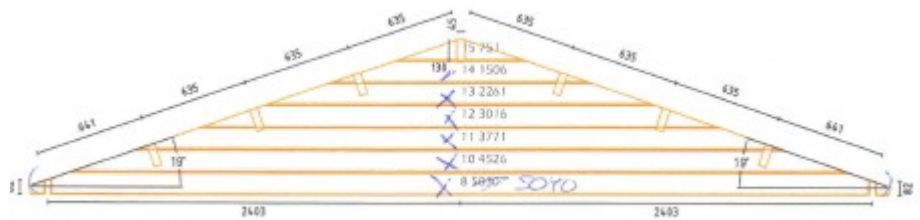

Pignons et volige de toit.

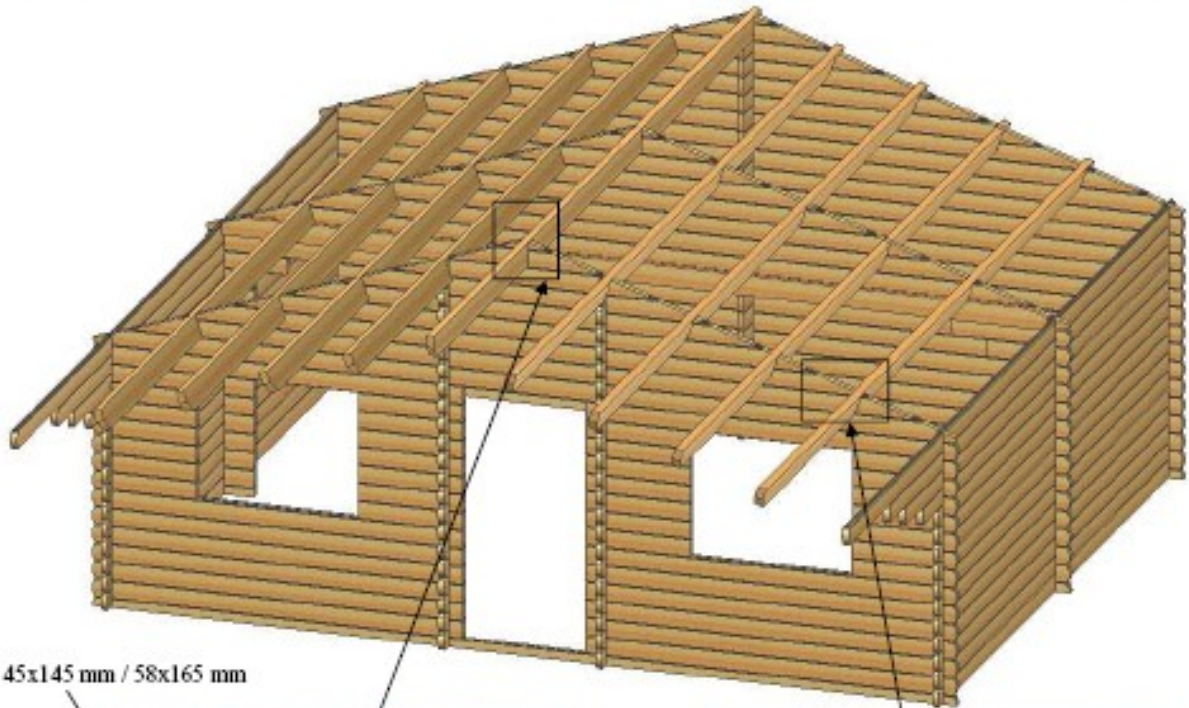

45x145 mm / 58x165 mm

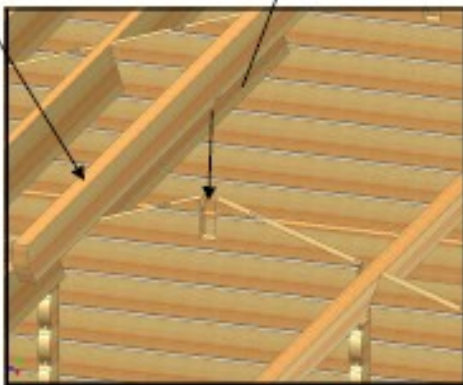

3.0x80

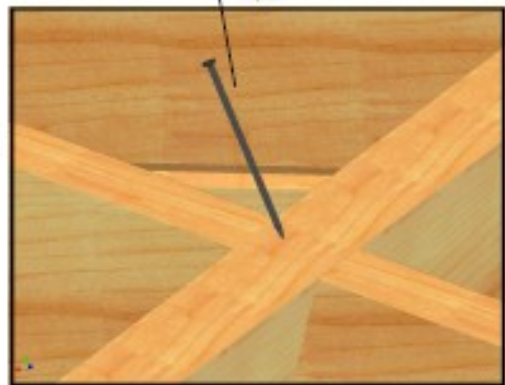

Pose des lattes de toit. Option bucher

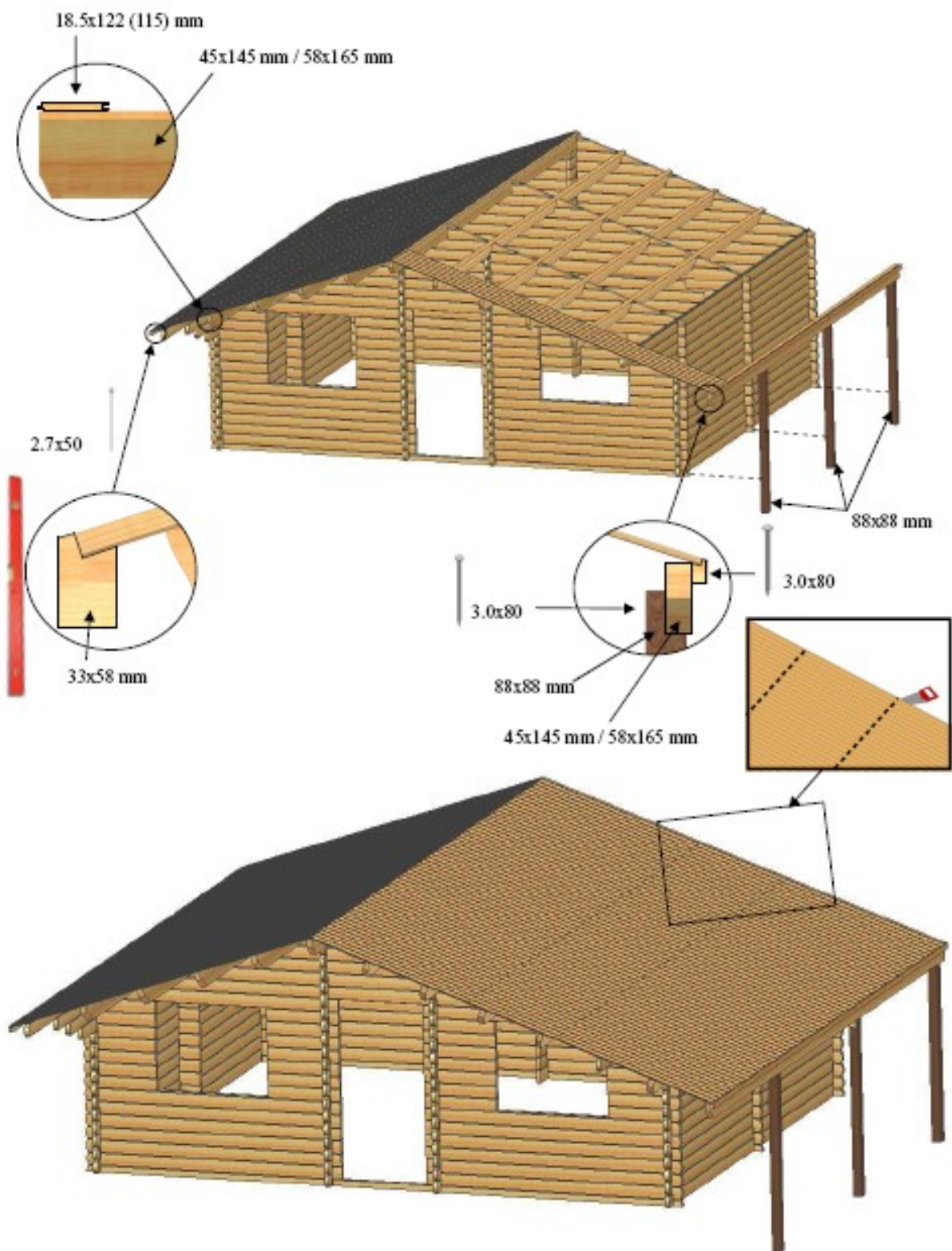

Poteaux de support auvent et bucher (option)

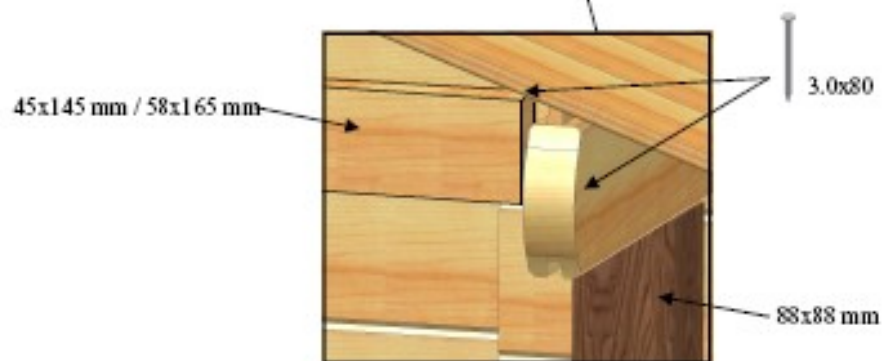
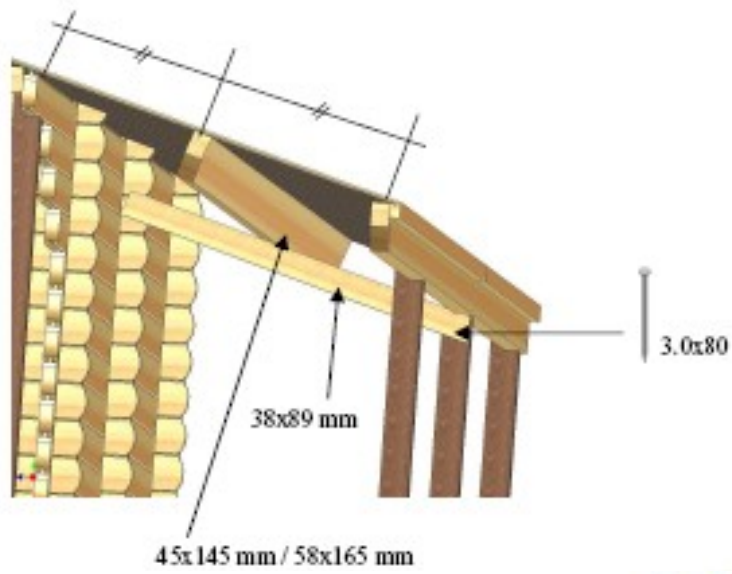

Pose du shingles.

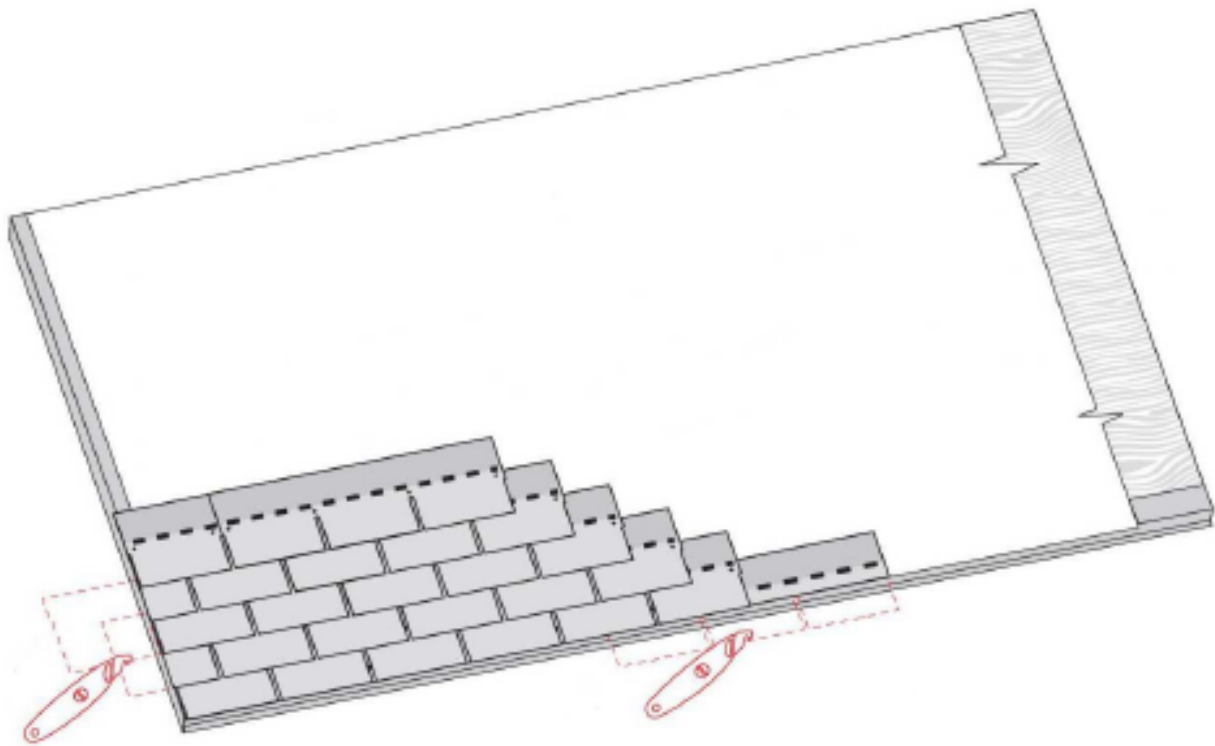
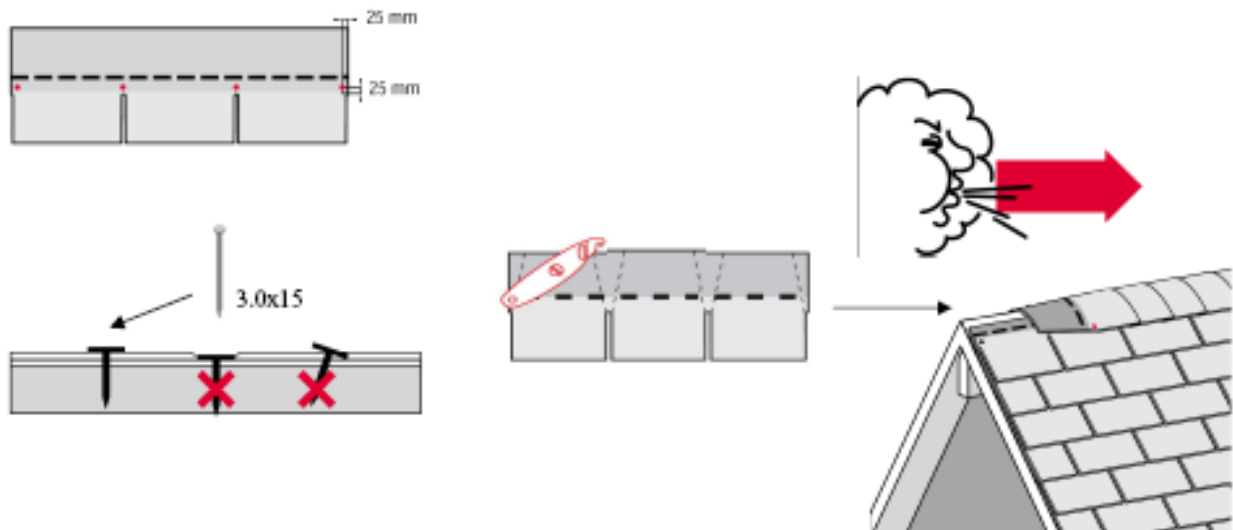

Pour plus d'info voir l'emballage su shingles.

ATTENTION: il est nécessaire que les shingles débordé la latte de pluie 20 mm.

Option : panneaux de tuiles.

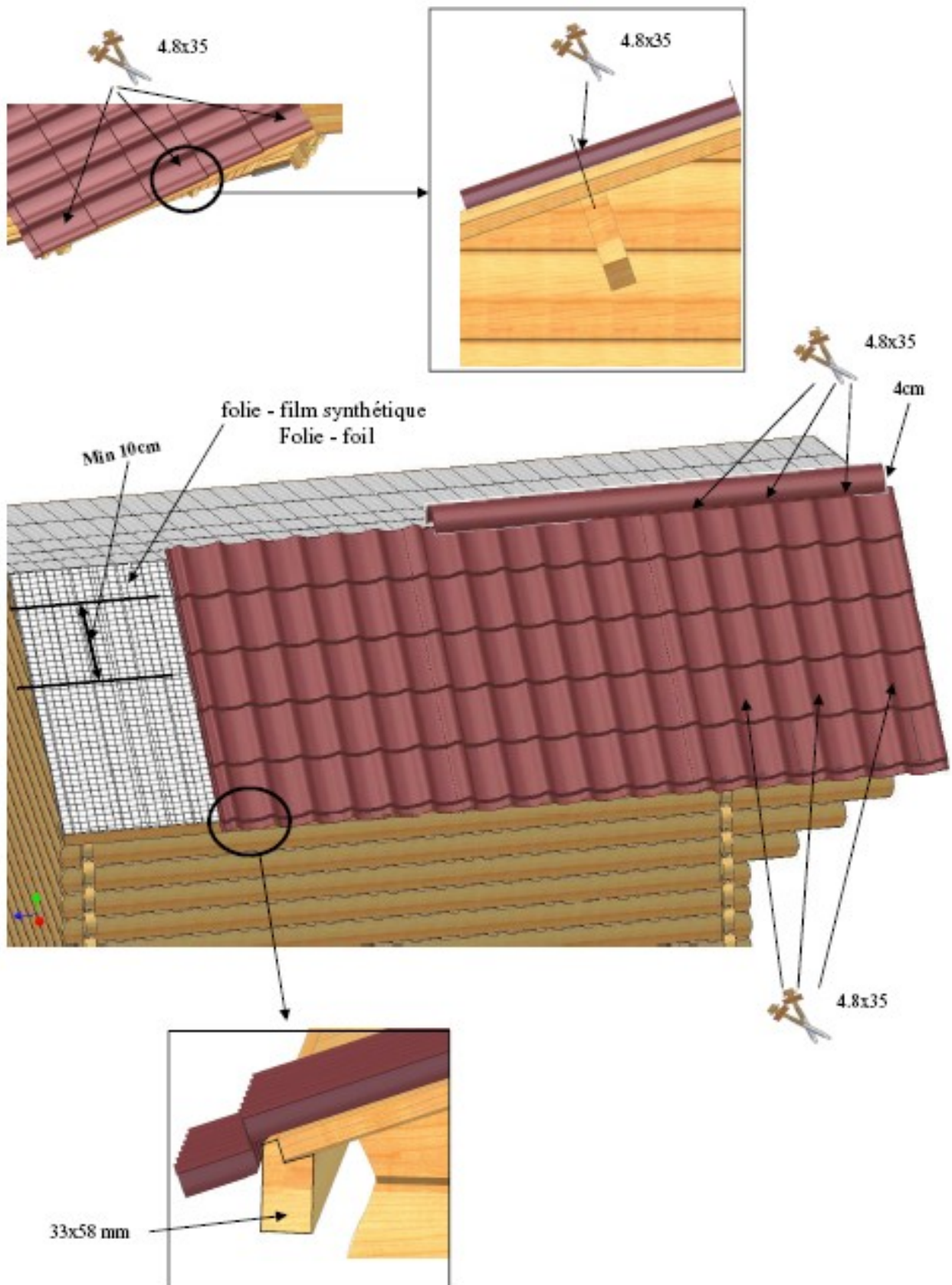

Option: gouttières complet.

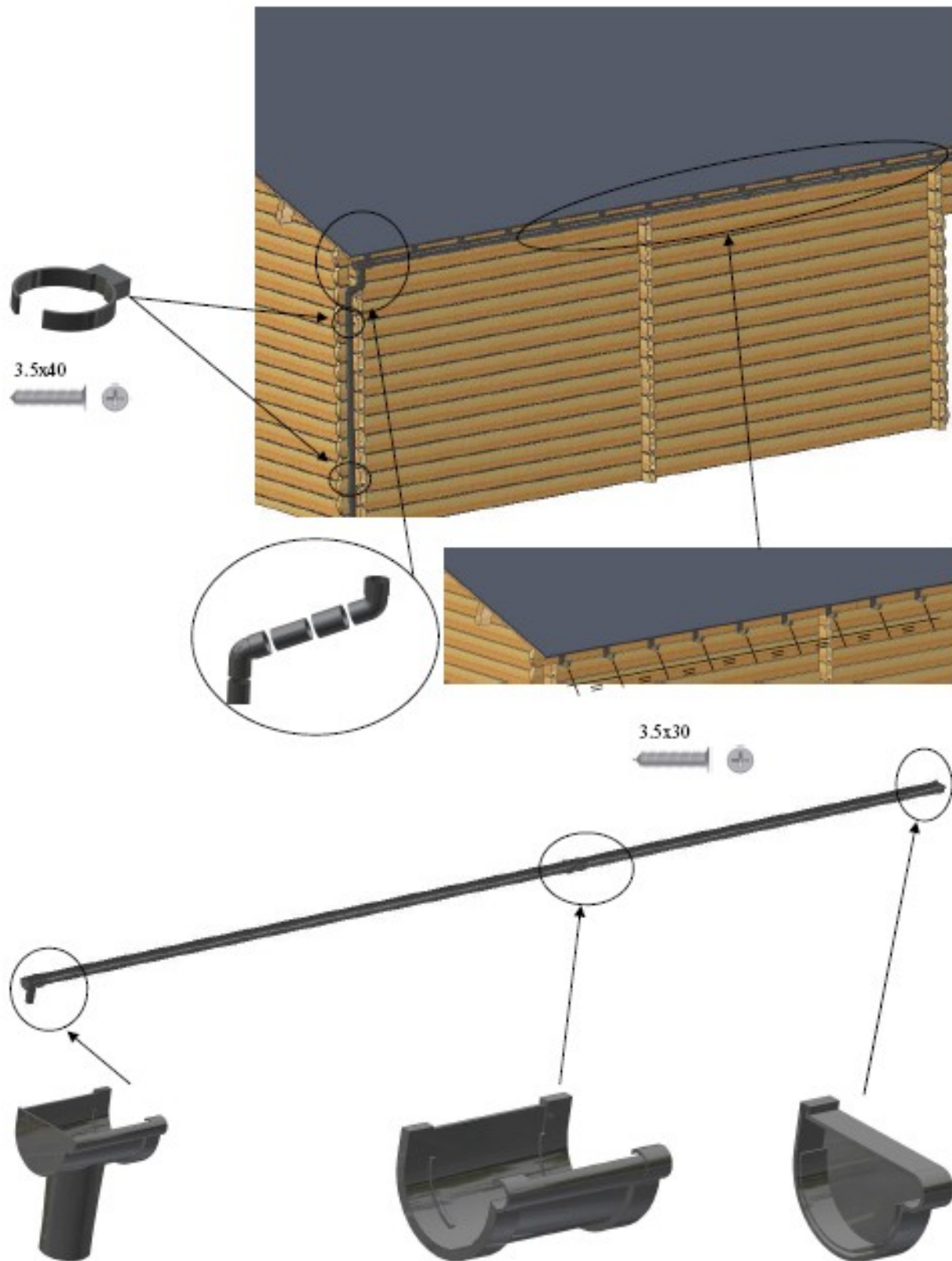

Pose des portes et fenêtres.

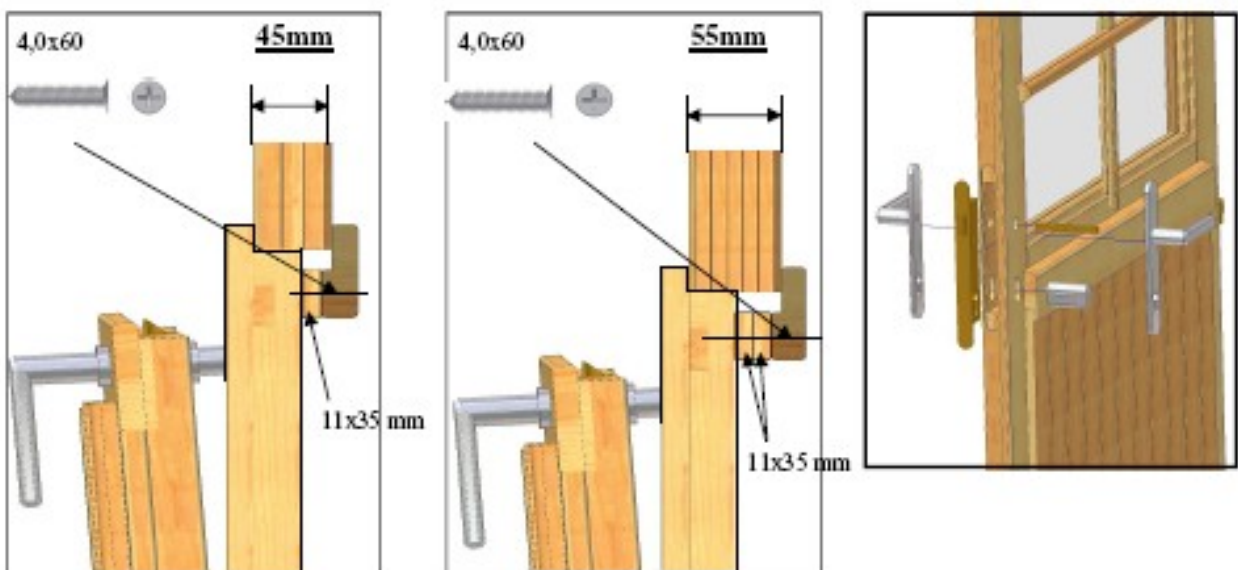
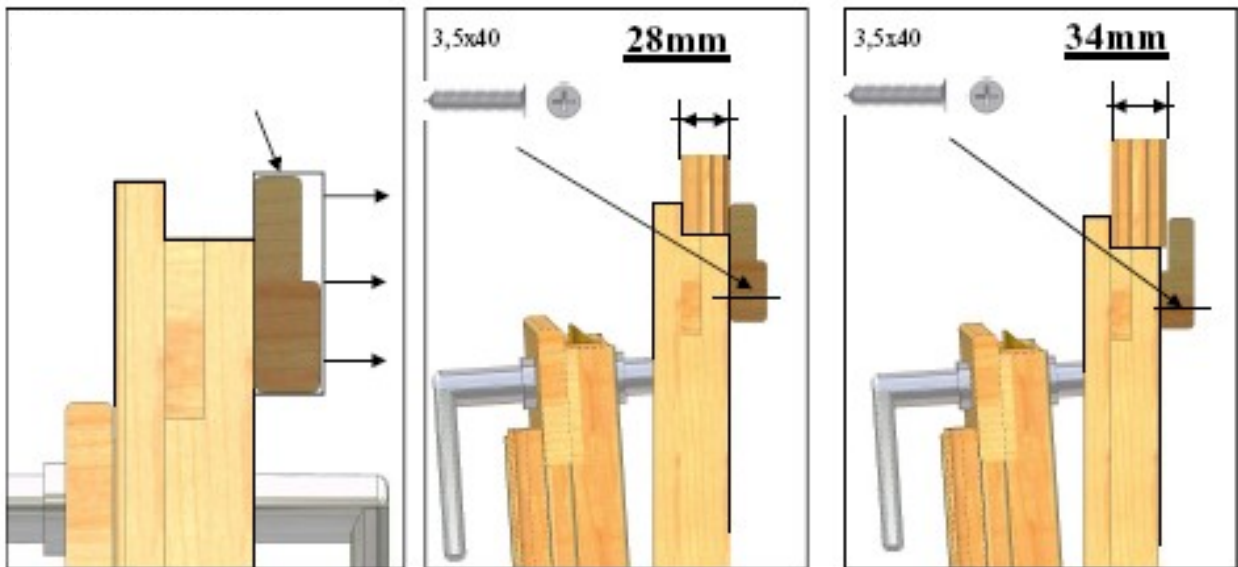

VRG

VRK, VRM, VRC

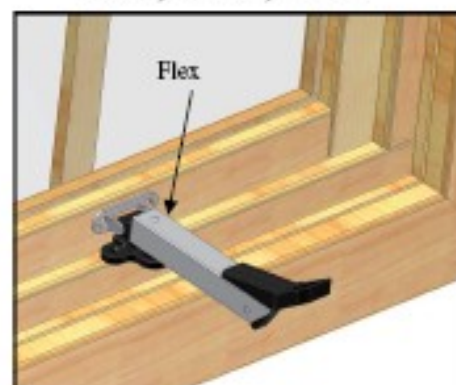
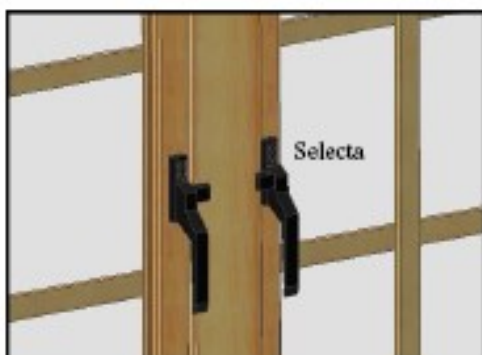

Portes et fenêtres.
Coupé la languette.



Planche de rive et finition.



Lattes de finition du toit

Pose latte inti tempête.

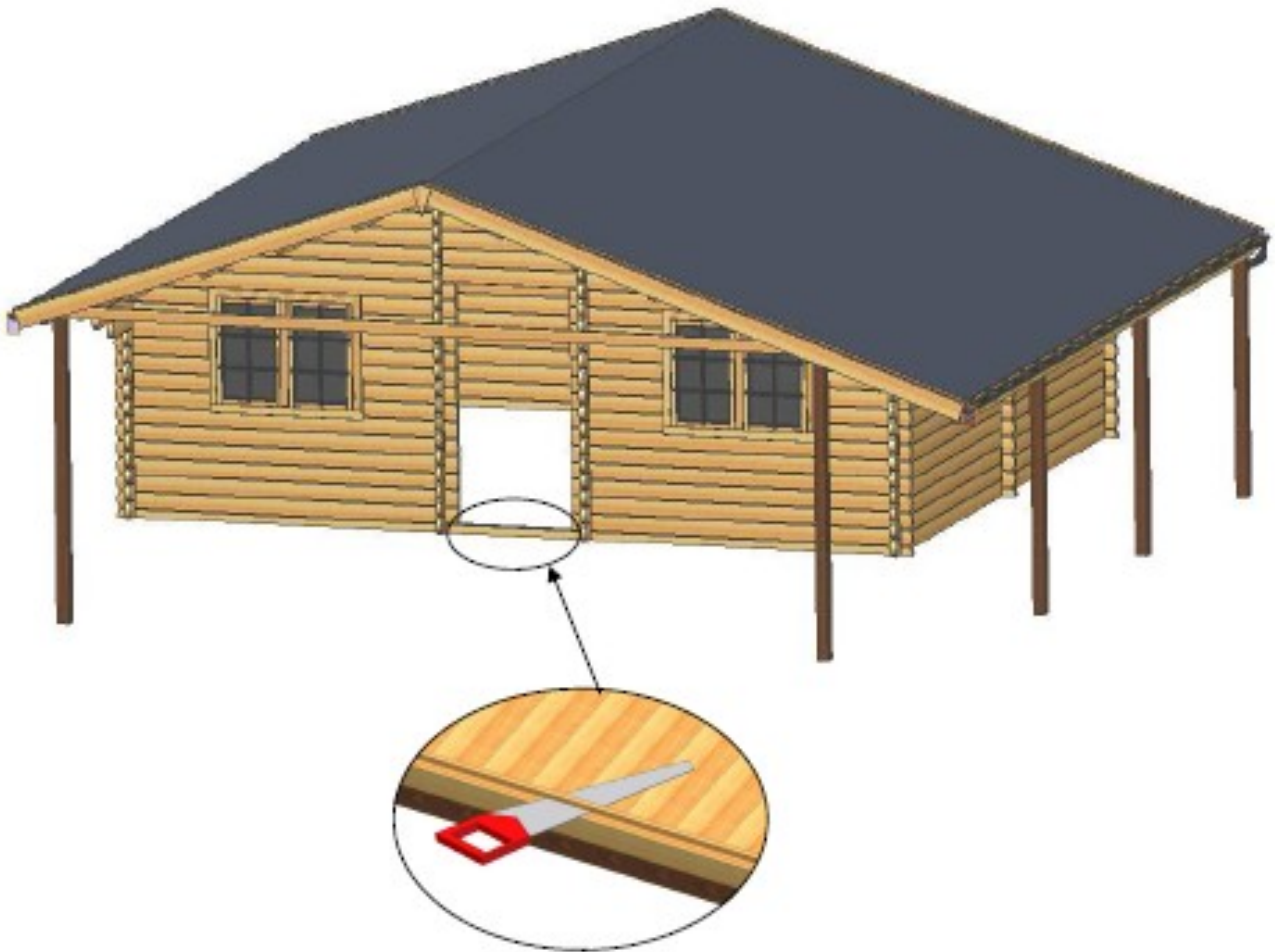
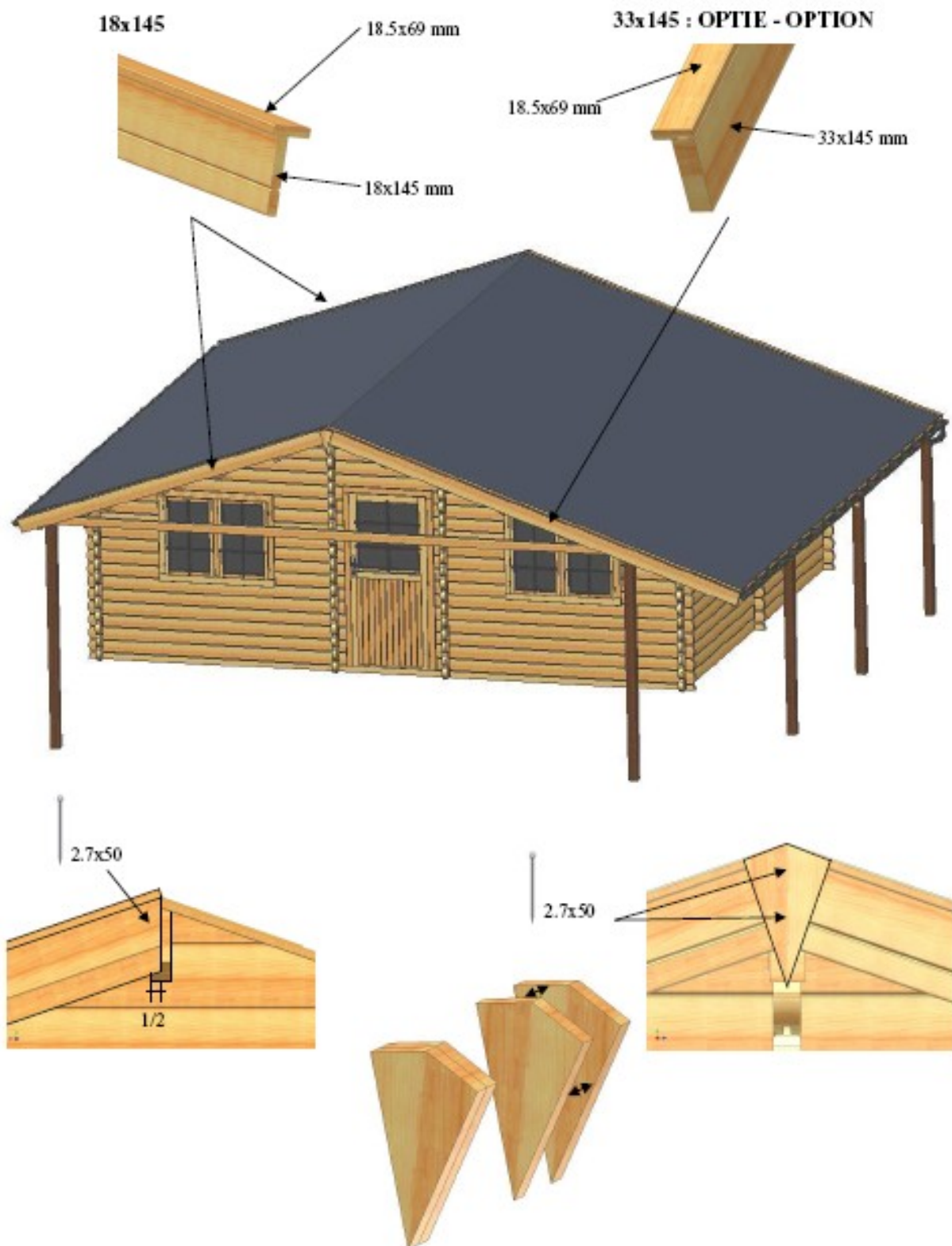